

Fassadenmarkisen von Griesser. Soloscreen®



BREITE

min. 600 mm, Handantrieb

min. 620 mm, Motorantrieb

max. 1600–2800 mm, je nach Ausführung

HÖHE

min. 600 mm

max. 1700–3000 mm, je nach Ausführung

FLÄCHE

max. 4–8,4 m², Einzelbehang, je nach Ausführung

max. 5–15 m², gekuppelte Anlagen, je nach Ausführung

TECHNIK IM DETAIL

- 1 Tuchwelle
- 2 Box (Abdeckung)
- 3 Führungsschiene
- 4 Führungsseil
- 5 Fallprofil



Ausführung Soloscreen® Box Fix



Spannwinkel

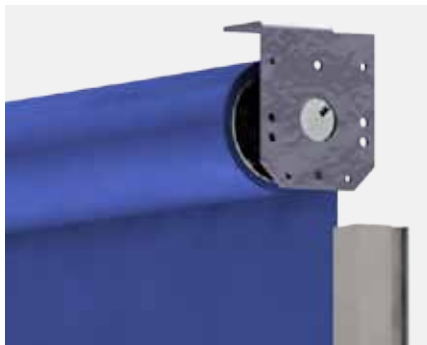

Lager

SENKRECHTMARKISE FÜR KLEINERE FENSTERFLÄCHEN

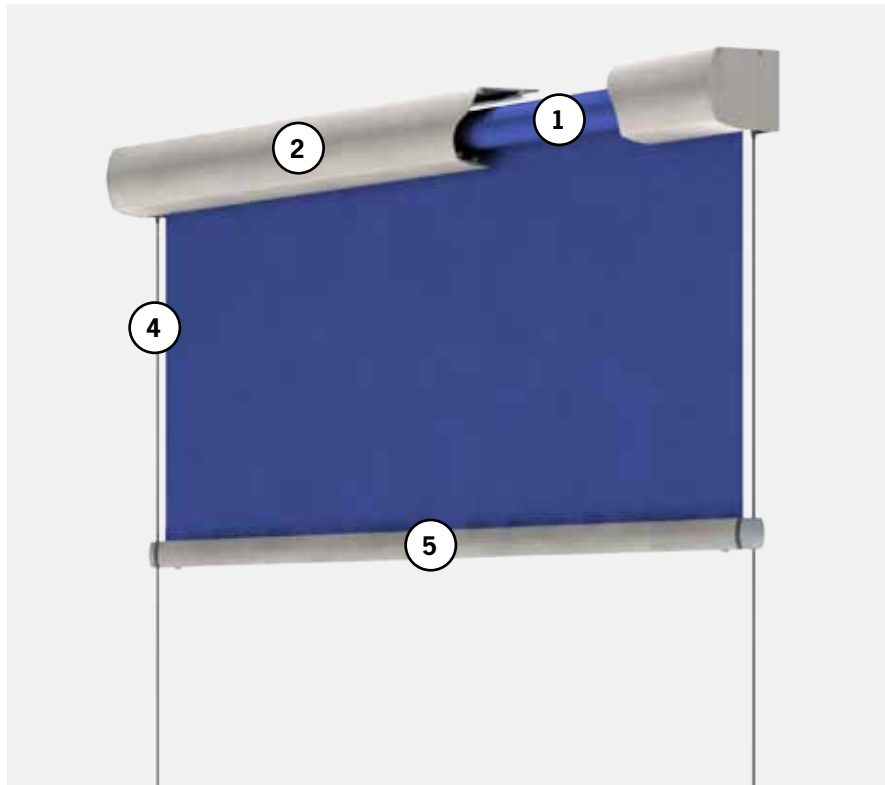

Soloscreen® Box mit Führungsseil



Soloscreen® mit Führungsschienen

GRENZMASSE SOLOSCREEN® BOX

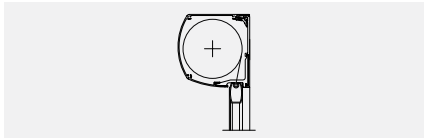

Soloscreen® Box 65

Breite	2400
Höhe	3000
Fläche	7,2 m ²

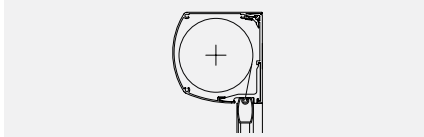

Soloscreen® Box 75

Breite	2800
Höhe	2500
Fläche	8,4 m ²

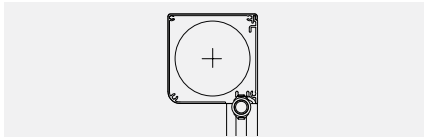

Soloscreen® Box 75 Fix

Breite	2500
Höhe	2800
Fläche	6,25 m ²

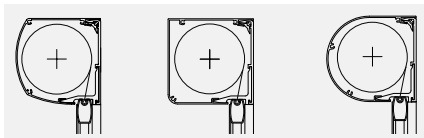

Soloscreen® Box 90

Breite	2800
Höhe	3000
Fläche	8,4 m ²

GRENZMASSE SOLOSCREEN®

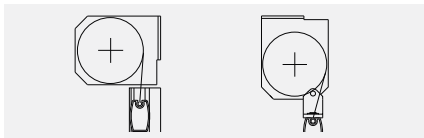

Soloscreen® Konventionell

Breite	2800
Höhe	2800
Fläche	8,4 m ²

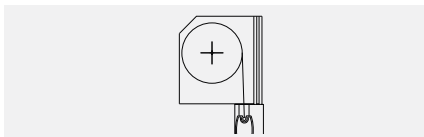

Soloscreen® Fix

Breite	2000
Höhe	2500
Fläche	4 m ²

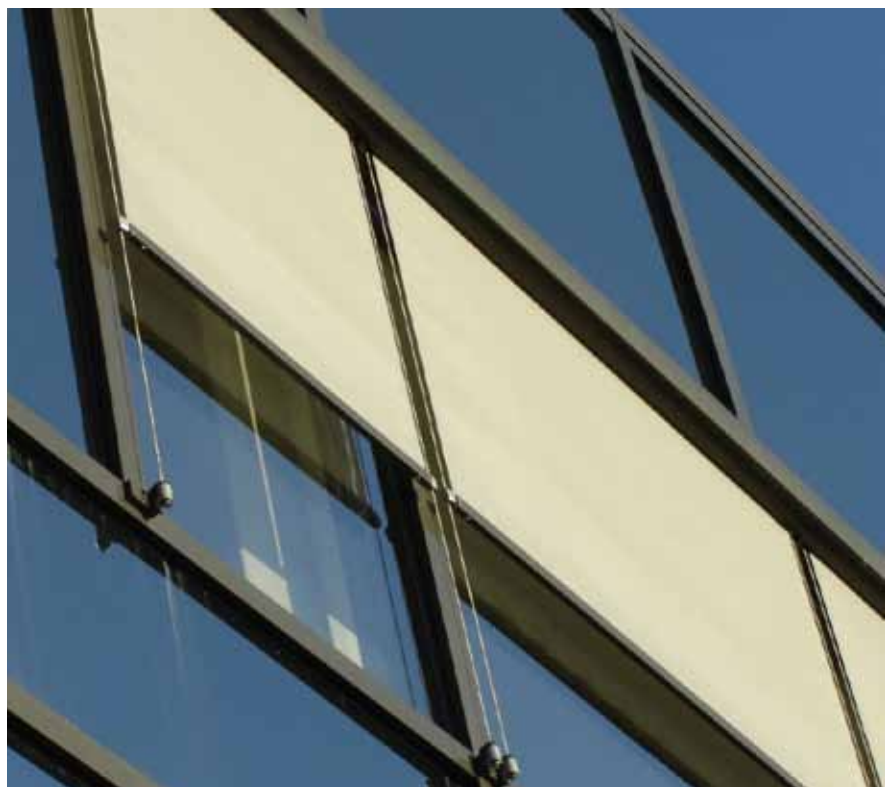

FASSADENSYSTEM

Box Typ

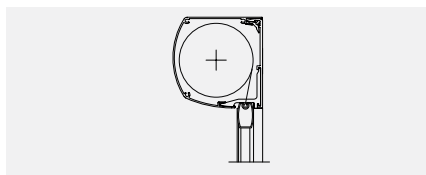

** Classic Satiné 5500: 6,9 m²
Soltis 86, 92, 93: 9 m²
Blackout Dual 13137, Soltis B92
und B702: 7,5 m²

¹⁾ Classic Satiné 5500

²⁾ Blackout Dual 13137

³⁾ Soltis 86, 92, 93

⁴⁾ Soltis B92 und B702

Soloscreen® Box 65

Führungsart	Führungsschienen	Führungsseil	Nietenführung
Bedienung	Kurbel	Kurbel	Kurbel
Einzelstore			
Max. Breite	2400	2400	1600
Max. Höhe ¹⁾	2000	2000	1700
Max. Höhe ²⁾	3000	3000	1700
Max. Höhe ³⁾	2500	2500	1700
Max. Höhe ⁴⁾	2500	2500	1700
Max. Fläche	7,2 m ²	7,2 m ²	4 m ²
Gekuppelte Anlagen	max. 3 Storen		max. 2 Storen
Max. Breite	3000	3000	3000
Max. Fläche	**	**	8 m ²

Box Typ

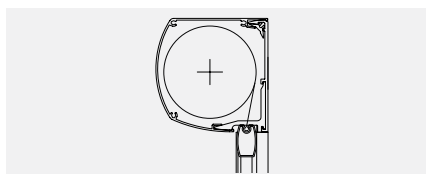

* Blackout Dual 13137 L max. = 2500

¹⁾ Classic Satiné 5500

²⁾ Soltis 86, 92, 93

³⁾ Blackout Dual 13137

⁴⁾ Soltis B92 und B702

Soloscreen® Box 75

Führungsart	Führungsschienen		Führungsseil		Nietenführung	
Bedienung	Kurbel	Motor	Kurbel	Motor	Kurbel	Motor
Einzelstore						
Max. Breite	2800*	2800*	2800*	2800*	1600	1600
Max. Höhe ¹⁾	2200	2200	2200	2200	2500	1900
Max. Höhe ²⁾	2800	2800	2800	2800	2500	2200
Max. Höhe ³⁾	2500	2500	2500	2500	2500	2100
Max. Höhe ⁴⁾	2500	2500	2500	2500	2500	2100
Max. Fläche	8,4 m ²	8,4 m ²	8,4 m ²	8,4 m ²	4 m ²	4 m ²
Gekuppelte Anlagen	max. 3 Storen				max. 2 Storen	
Max. Breite	4000	4000	4000	4000	4000	4000
Max. Fläche	10 m ²	15 m ²	10 m ²	15 m ²	8 m ²	8 m ²

Box Typ

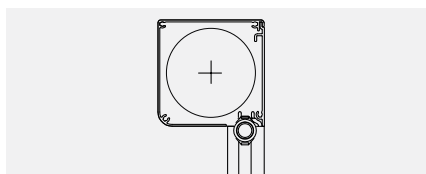

¹⁾ Classic Satiné 5500

²⁾ Soltis 86, 92, 93

³⁾ Blackout Dual 13137

⁴⁾ Soltis B92 und B702

Soloscreen® Box 75 Fix

Führungsart	Führungsschienen	
Bedienung	Kurbel	Motor
Einzelstore		
Max. Breite	2400	2500
Max. Höhe ¹⁾	2800	2500
Max. Höhe ²⁾	2800	2800
Max. Höhe ³⁾	2800	2500
Max. Höhe ⁴⁾	2800	2500
Max. Fläche	6,25 m ²	6,25 m ²
Gekuppelte Anlagen		
Max. Breite	–	–
Max. Fläche	–	–

Box Typ

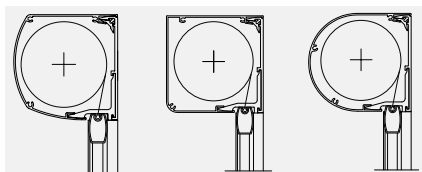

- ¹⁾ Classic Satiné 5500
- ²⁾ Soltis 86, 92, 93
- ³⁾ Blackout Dual 13137
- ⁴⁾ Soltis B92 und B702

Soloscreen® Box 90 (Rückwandprofil für Hirschmann Kupplung als Option)

Führungsart	Führungsschienen		Führungsseil		Nietenführung	
	Kurbel	Motor	Kurbel	Motor	Kurbel	Motor
Bedienung						
Einzelstore						
Max. Breite	2800	2800	2800	2800	1600	1600
Max. Höhe ¹⁾	3000	3000	3000	3000	2500	2500
Max. Höhe ²⁾	3000	3000	3000	3000	2500	2500
Max. Höhe ³⁾	3000	3000	3000	3000	2500	2300
Max. Höhe ⁴⁾	3000	3000	3000	3000	2500	2500
Max. Fläche	8,4 m ²	8,4 m ²	8,4 m ²	8,4 m ²	4 m ²	4 m ²
Gekuppelte Anlagen	max. 3 Storen				max. 2 Storen	
Max. Breite	5000	5000	5000	5000	5000	5000
Max. Fläche	10 m ²	15 m ²	10 m ²	15 m ²	8 m ²	8 m ²

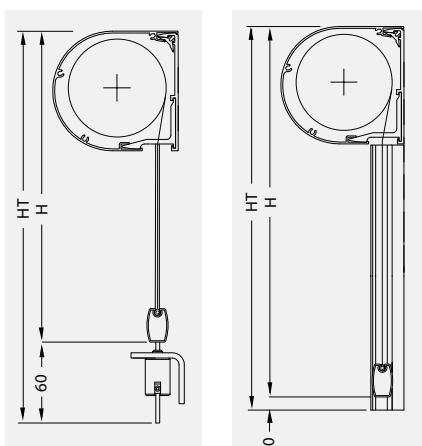
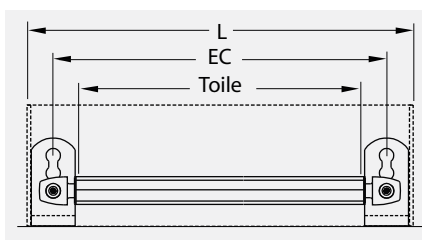
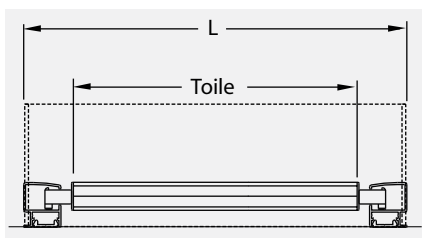

LEGENDE

- HT = gh Gesamthöhe
- H = h1
- L = bk Führungsschiene
- EC = bk Führungsseil
- Toile = Stoffbreite
- Alle Masse in mm.

EINBAUSYSTEM

Box Typ

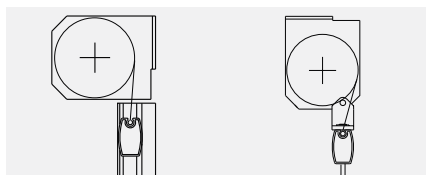

* Blackout Dual 13137 L max. = 2500

¹⁾ Classic Satiné 5500

²⁾ Soltis 86, 92, 93

³⁾ Blackout Dual 13137

⁴⁾ Soltis B92 und B702

Soloscreen® Konventionell

Führungsart	Führungsschienen		Führungsseil		Nietenführung	
Bedienung	Kurbel	Motor	Kurbel	Motor	Kurbel	Motor
Einzelstore						
Max. Breite	2800*	2800*	2800*	2800*	1600	1600
Max. Höhe ¹⁾	2200	3000	2200	3000	2500	2500
Max. Höhe ²⁾	2800	3000	2800	3000	2500	2500
Max. Höhe ³⁾	2500	3000	2500	3000	2500	2500
Max. Höhe ⁴⁾	2500	3000	2500	3000	2500	2500
Max. Fläche	8,4 m ²	8,4 m ²	8,4 m ²	8,4 m ²	4 m ²	4 m ²
Gekuppelte Anlagen	max. 3 Storen				max. 2 Storen	
Max. Breite	4000	5000	4000	5000	4000	5000
Max. Fläche	10 m ²	15 m ²	10 m ²	15 m ²	8 m ²	8 m ²

Box Typ

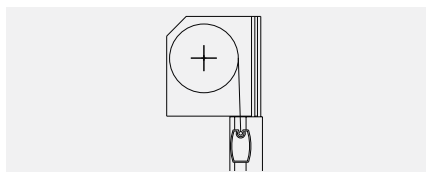

¹⁾ Classic Satiné 5500

²⁾ Soltis 86, 92, 93

³⁾ Blackout Dual 13137

⁴⁾ Soltis B92 und B702

Soloscreen® Fix

Führungsart	Führungsschienen	
Bedienung	Kurbel	Motor
Einzelstore		
Max. Breite	2000	2000
Max. Höhe ¹⁾	2500	2500
Max. Höhe ²⁾	2500	2500
Max. Höhe ³⁾	2500	2500
Max. Höhe ⁴⁾	2500	2500
Max. Fläche	4 m ²	4 m ²
Gekuppelte Anlagen		
Max. Breite	-	-
Max. Fläche	-	-

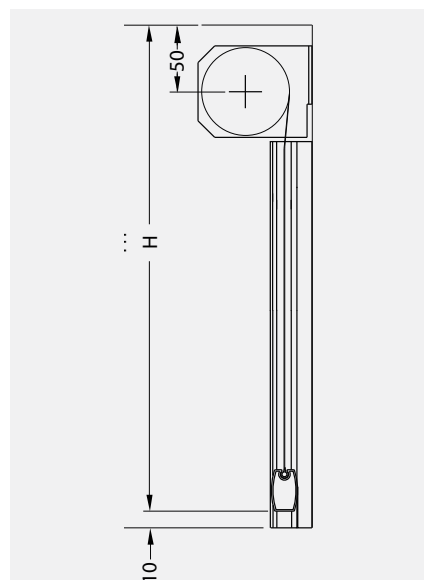
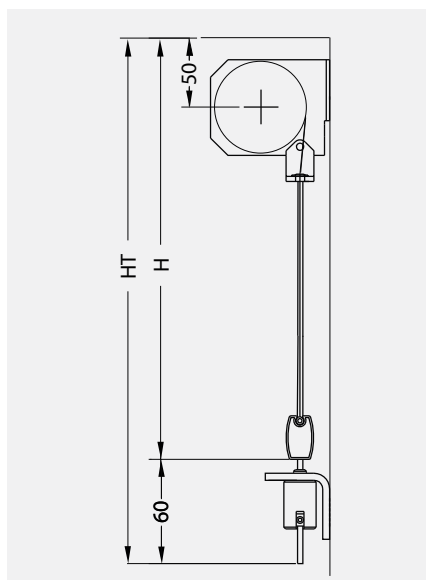
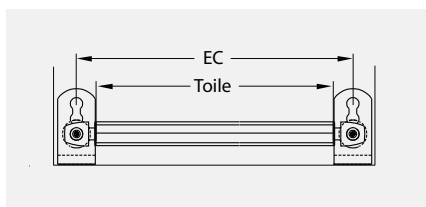
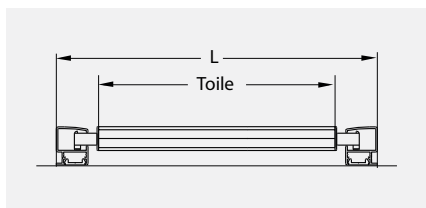

LEGENDE

HT = gh Gesamthöhe

H = h1

L = bk Führungsschiene

EC = bk Führungsseil

Toile = Stoffbreite

Alle Masse in mm.

COLLECTION SOLTIS



Serge Ferrari

SOLTIS

100%
recyclable

COLLECTION SCREEN

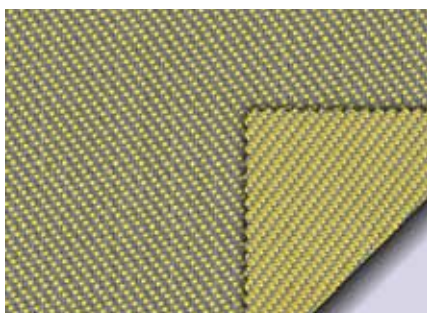

MERMET 36

VIELSEITIGE STOFFWELT

Gitterstoffe Soltis

Ein breites Angebot an Farbtönen bietet die Collection Soltis mit den Stofftypen Soltis 86, Soltis 92, Soltis 93, Soltis Black out B92 und B702. Das gitterartige Gewebe gibt dem jeweiligen Raum eine natürliche Helligkeit und bietet den notwendigen Sonnenschutz. Die Kollektion Soltis Black out ist lichtundurchlässig.

Gitterstoffe Screen

Die Screen-Stoffe zeigen eine Vielfalt an Farben. Ein Blickfang sind vor allem die außergewöhnlichen Muster, die dem Material einen speziellen Touch geben. Mit dem Gitterstoff Classic Satiné 5500 gelangt viel Helligkeit in den Raum. Blackout Dual 13137 ist lichtundurchlässig.

Collection Soltis / Collection Mermet

Ausgezeichneter Hitzeschutz (je nach gewählter Palette werden bis zu 97% der Sonnenenergie reflektiert)

Bietet optimale Sicht nach draussen, ohne Blendwirkung

Bei lichtundurchlässigen Stoffen:

Vollständige Verdunkelung (100% der Lichtstrahlen und der UV-Strahlung werden abgeblockt)

STOFFEMPFEHLUNG FÜR ZWECCKBAU

Aus Hitzeschutzgründen muss der g-Wert $\leq 10\%$ sein

Damit der Blendschutz gewährleistet ist muss die Transparenz $\leq 5\%$ sein.

Die Lichttransmission muss $\geq 5\%$ sein damit man eine optimale Tageslichtnutzung hat.

Um den denkbar besten thermischen Schutz zu erzielen, sollten Sie einen Stoff wählen, der eine möglichst niedrige Wärmedurchlässigkeit (T_e) aufweist, und eher eine dunkle Farbe.

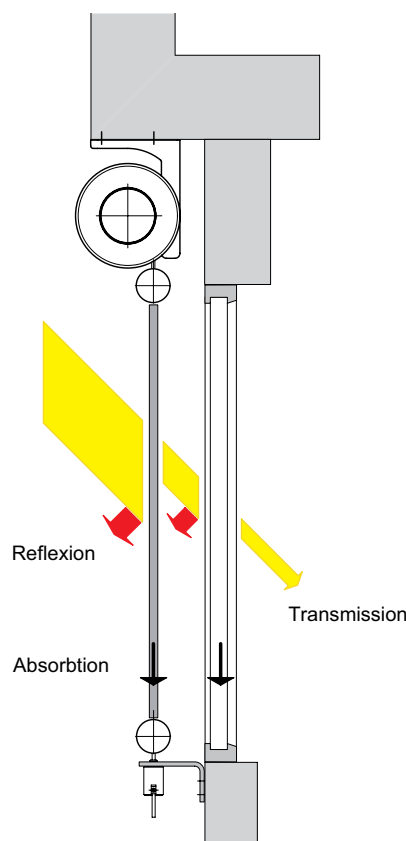



PLANUNGS- UND BETRIEBSHINWEISE

Bei der Planung des Sonnenschutzes bitte Hinweise in den Technischen Merkblättern beachten.

Bei stark windexponierten Bauten und Hochhäusern sind die max. Masse situationsabhängig zu reduzieren.

Bei windigem Wetter sind die Sonnenschutzanlagen rechtzeitig einzufahren.

Bei Vereisungsgefahr dürfen die Anlagen nicht bedient werden.

Die Anlagen müssen für Unterhaltsarbeiten zugänglich sein.

Beachten Sie die VSR-Merkblätter oder Hinweise auf EN 13561 Windklassen.



Ihr Partner

AUSFÜHRUNGSBESCHREIB

Tuchwelle

Welle aus stranggepresstem Aluminium mit einem Durchmesser von 34 mm für Handantrieb und 48 mm für Motorantrieb, mit Kedernut zur Befestigung des Tuches.

Soloscreen® Box

Box (Kasten) Eckig, Rund oder Design, Dimensionen 65, 75 oder 90 mm, aus stranggepresstem Aluminium.

Führungsschienen

Führungsschiene aus stranggepresstem Aluminium, einfach oder Nietenführungen (Tuch geht in die Führungsschiene) für den Einbau im Kasten.

Führungsseil

Stahlseil ummantelt \varnothing 3 mm. Mit Spannwinkel und Seilspanner unten.

Fallprofil

Gewölbtes Fallprofil aus stranggepresstem Aluminium, farblos anodisiert. Das Fallprofil ist mit einer Stahlplatte beschwert. Die Höhe beträgt 25 mm für Ausführungen bis 2400 mm und 40 mm ab einer Höhe von 2400 mm.

Antrieb

Die Fassadenmarkisen sind mit 230 V / 50 Hz Motoren oder Gelenkkurbel ausgestattet.

FARBEN

Basis

Stranggepresste Aluminiumteile farblos anodisiert, Distanzhalter einbrennlackiert RAL 9006, Stahlteile verzinkt.

GriColors

Im Sortiment GriColors finden Sie in den vier Kollektionen Glas & Stein, Sonne & Feuer, Wasser & Moos sowie Erde & Holz 100 Farbtöne – vom kühlen Weiss über sonniges Rot oder natürliches Blau bis zum erdigen Braun.

TUCHKOLLEKTIONEN

Collections

Stoffe aus Polyester und Gitterstoffgewebe aus Glasfasern gemäss gültiger Kollektion.

Konfektionierung

Das Tuch kann konfektionsbedingt je nach Stoff Horizontal- oder Vertikalnähte enthalten.

Änderungen vorbehalten